

**1**

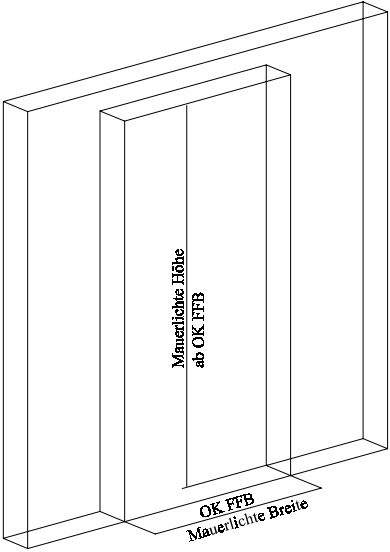

**Ausschnittsmaß:**  
 Türlichtbreite + 60 mm  
 = Mauerlichte Breite

Türlichthöhe + 30 mm  
 = Mauerlichte Höhe

**1. Schritt**

Mauerausschnitt für die Tür anpassen bzw. überprüfen.  
 Maße ab OK FFB.

**2**

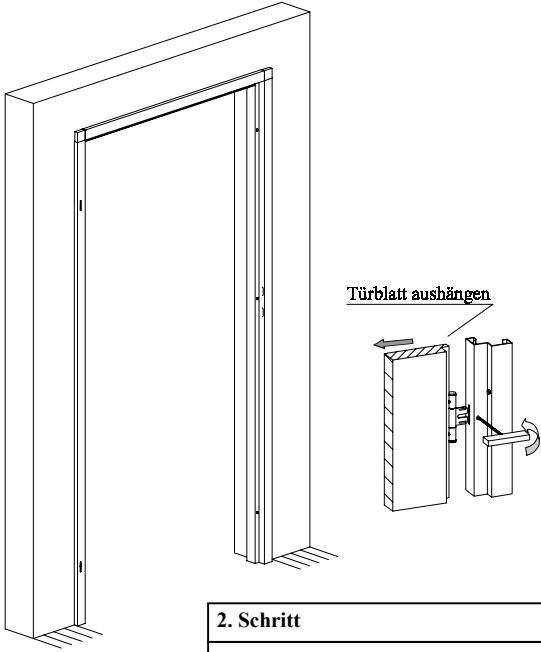

**2. Schritt**

Das Türblatt aushängen. Schraube lösen mit Innensechskantschlüssel Größe 6. Rahmen in die Maueröffnung stellen.

**3**

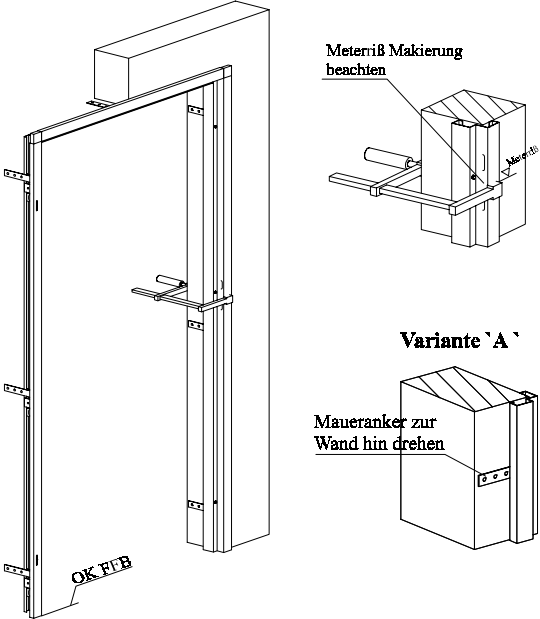

**3. Schritt**

Maueranker eindrehen in die Aufnahmeelemente, Variante 'A'.  
 Rahmen mit Schraubzwinde halten und nach bauseitiger Meterriß ausrichten.

**4**

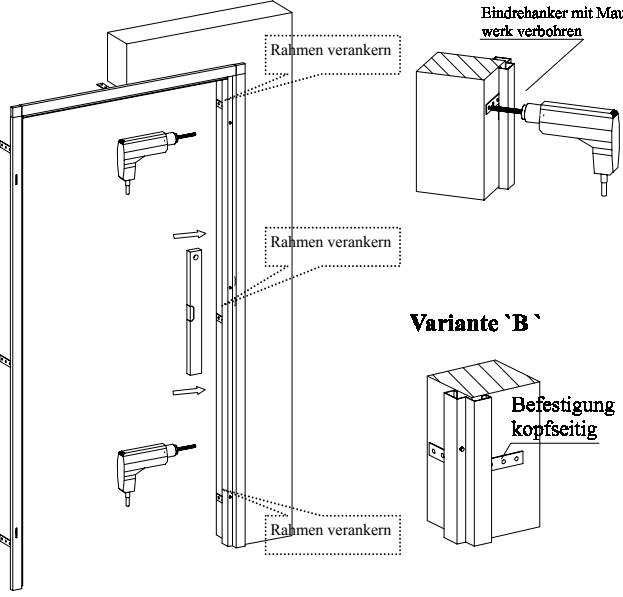

**4. Schritt**

Maueranker können auch nach Variante 'B' gesetzt werden.  
 Das Aufrechte Rahmenteil auf der Schloßseite mit Wasserwaage ausrichten.

Bitte wenden →

**5**

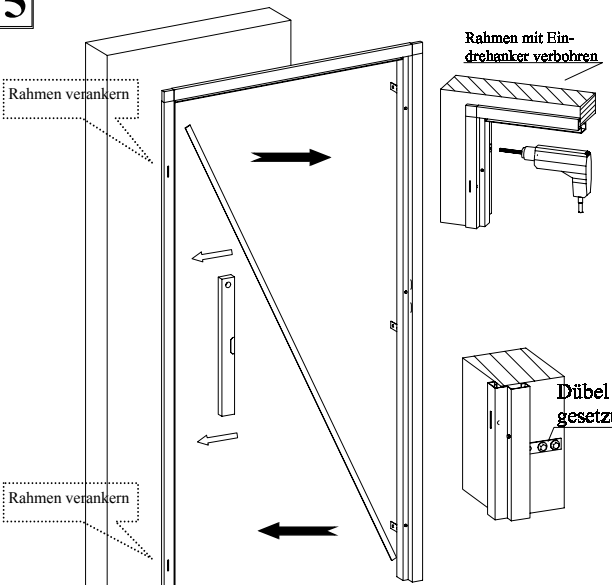

Rahmen verankern

Rahmen mit Einreihanker verböhren

Dübel gesetzt

**5. Schritt**

Mit Wasserwaage Rahmen ausloten und Maueranker verdübeln. Mit dem Maßstab das Stichmaß wechselseitig überprüfen.

**6**

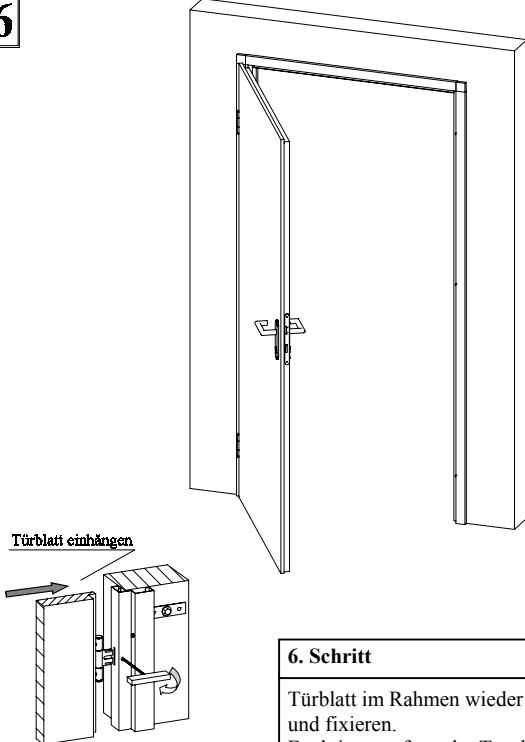

Türblatt einhängen

**6. Schritt**

Türblatt im Rahmen wieder einführen und fixieren. Funktionsprüfung der Tür durch öffnen bzw. schließen vom Türblatt.

**7**

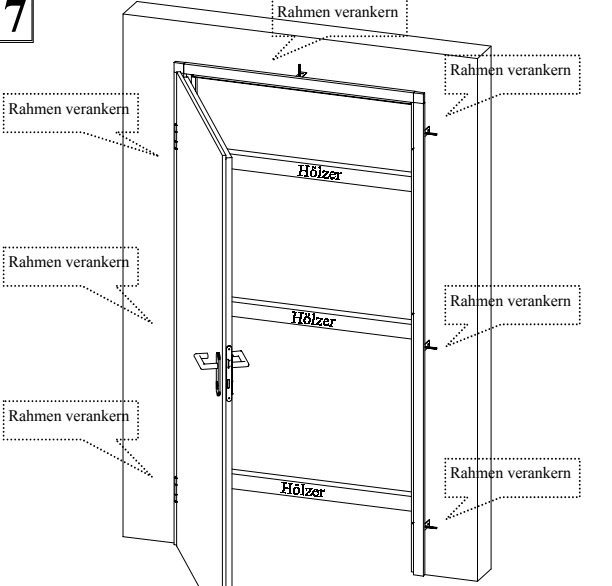

Rahmen verankern

Hölzer

Rahmen mit PU-Schaum ausschäumen

**7. Schritt**

Die restlichen Schrauben verdübeln und anziehen. Das Türblatt im eingehängten Zustand belassen. 3 Abstützhölzer in die Türlichte klemmen. Rahmen mit PU-Schaum auf der Innenseite ausschäumen, Aushärtzeit beachten.

**8**

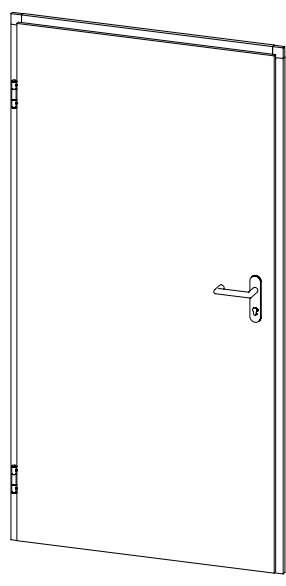

**8. Schritt**

Schutzfolie vom Türblatt und vom Türrahmen abziehen. Bitte beachten sie die Wartungs- & Pflegehinweise am Türblatt.

Technische Änderungen vorbehalten!